

Olvasd el a ragasztási tanácsokat is!

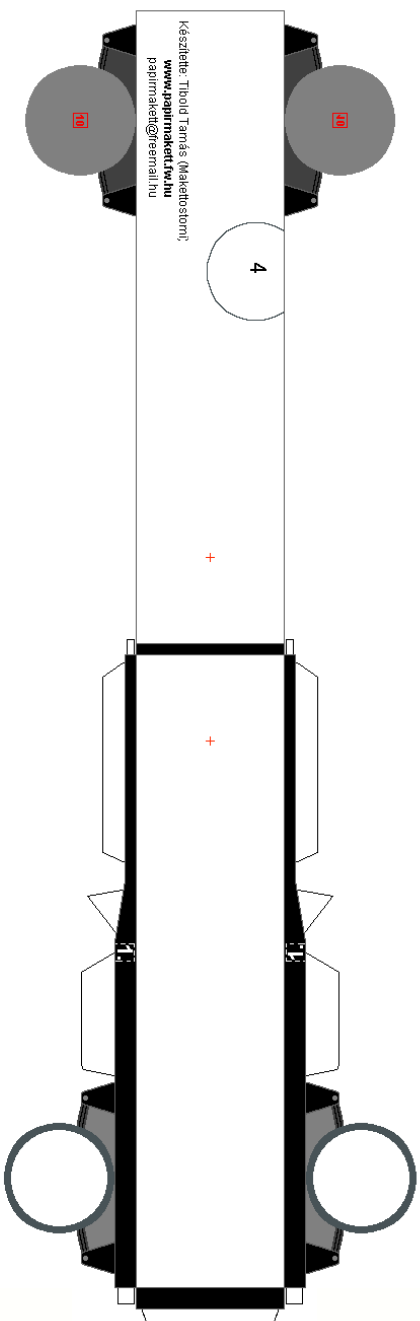

Akkor ragaszd a kerékek belső felére a 60 pites foglalatokat

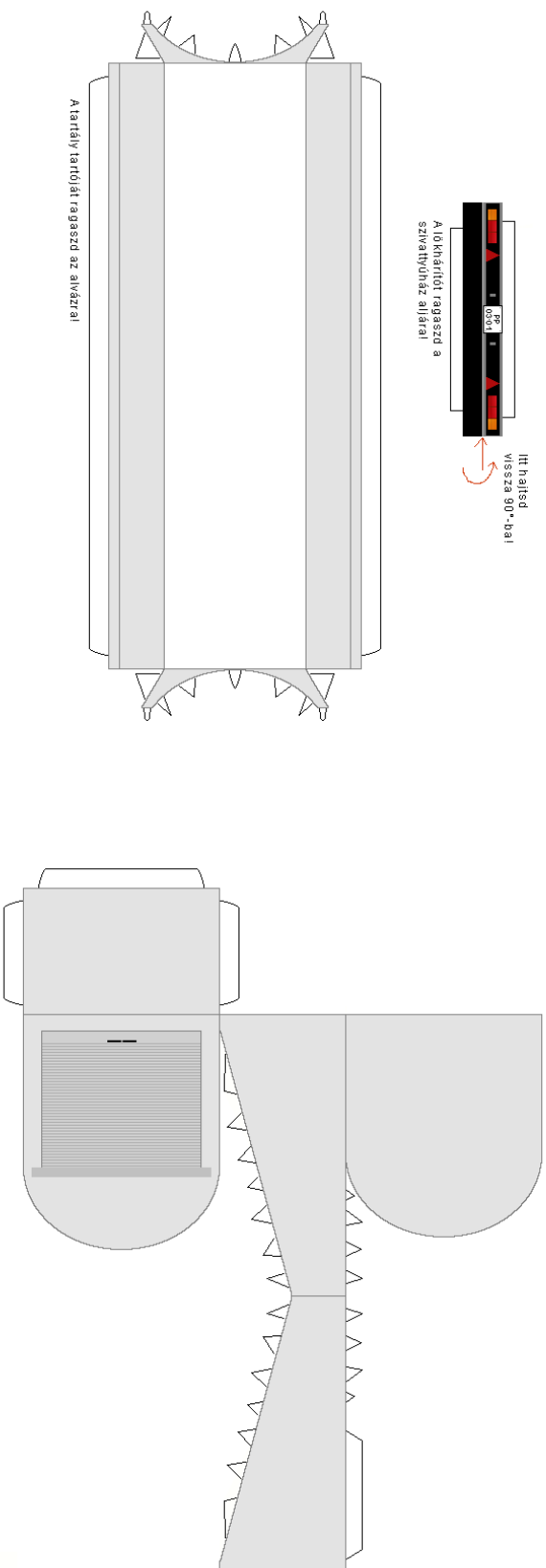
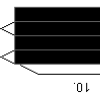

A sárvédőket közösen hajtsd össze, és formázz belőlük félköröket, ezután ragaszd a kerékek fölé!

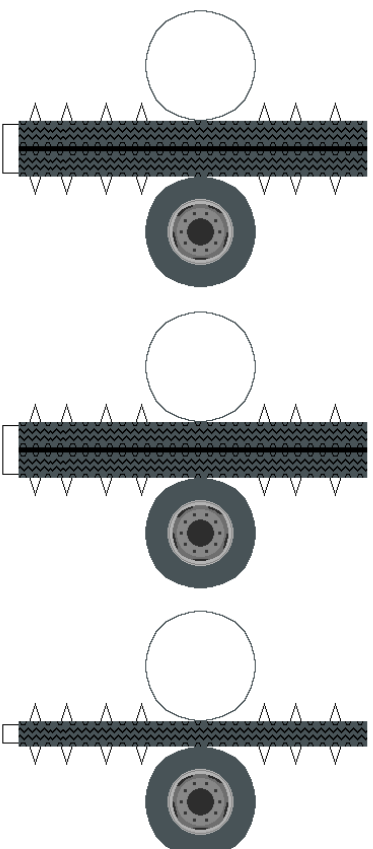
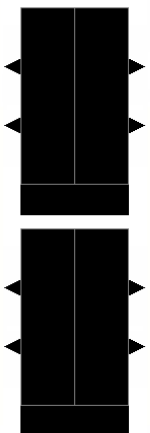

4 pöttyerék

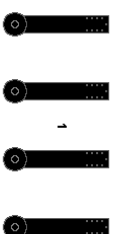

A tartály külső váza

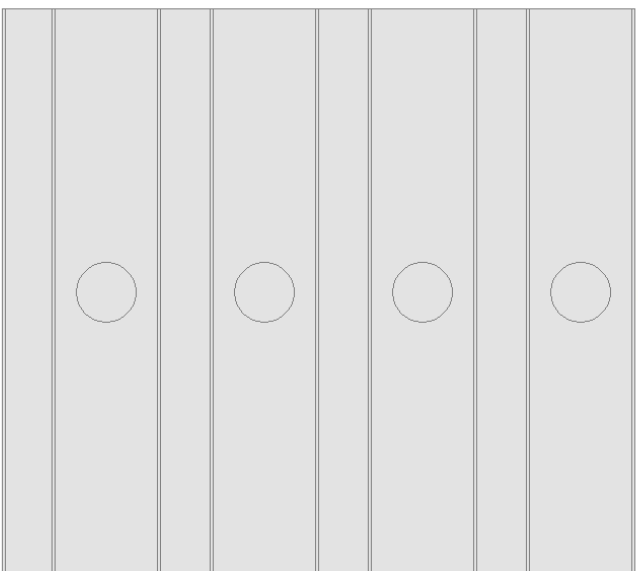

A tartály külső vázának eleje, és hátulja

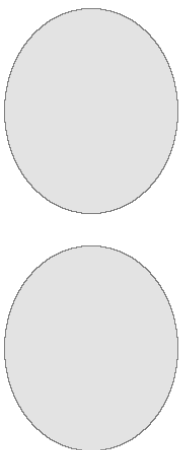

A tartály belső vázának méreítéi

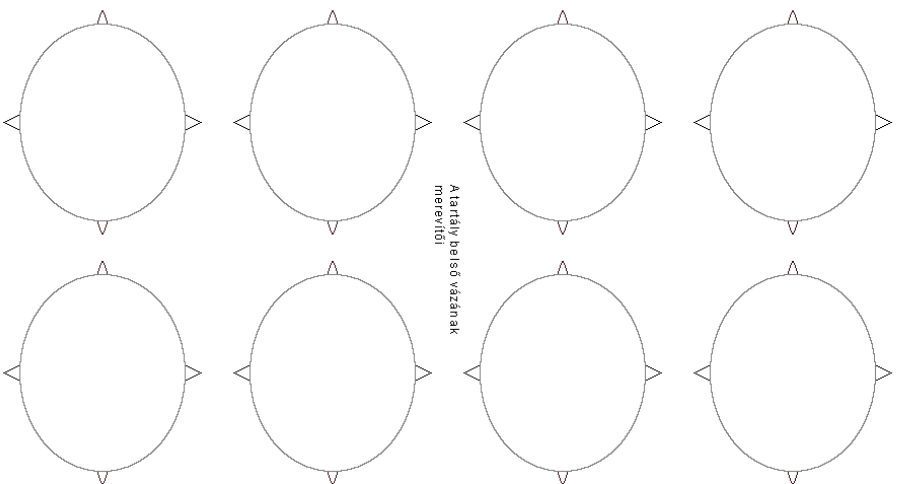

A tartály belső váza

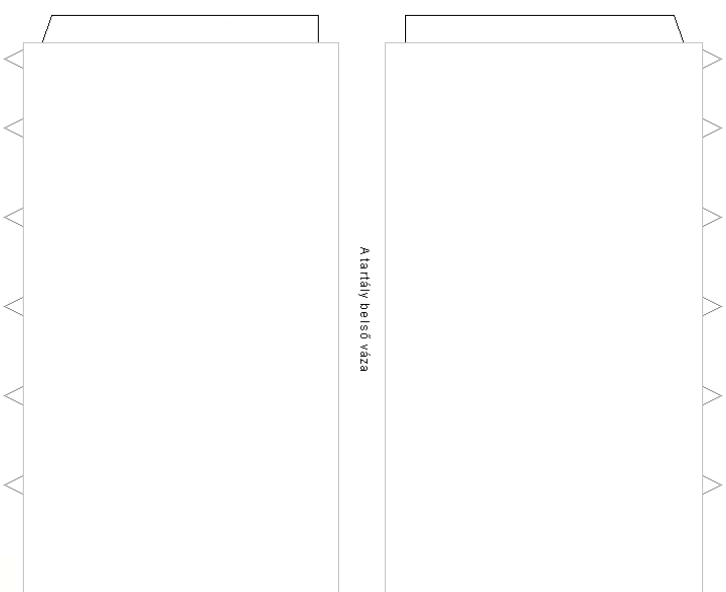

A tartály belső vázának eleje, és hátulja

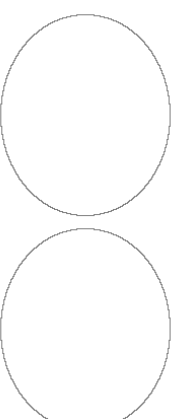

A létrán, a pilnos 'X'-el jelölt részeket vágd ki. Hátulsd meg 90°-ban, és ragasztóval segítségével ragasd, a tartály jobb oldalára!

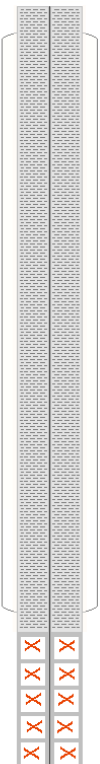

A csőtartrókat ragaszd, a tartály oldalára!

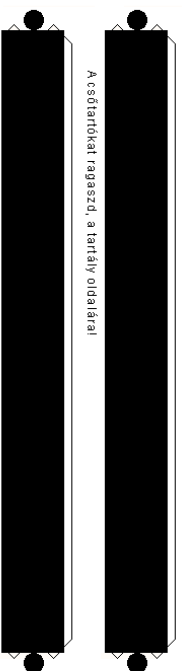

A tartály belőmlésai

