

Ilyen alakban ragaszd össze a legtarthozkat
Ezket kösd össze 2-3-es helyre!

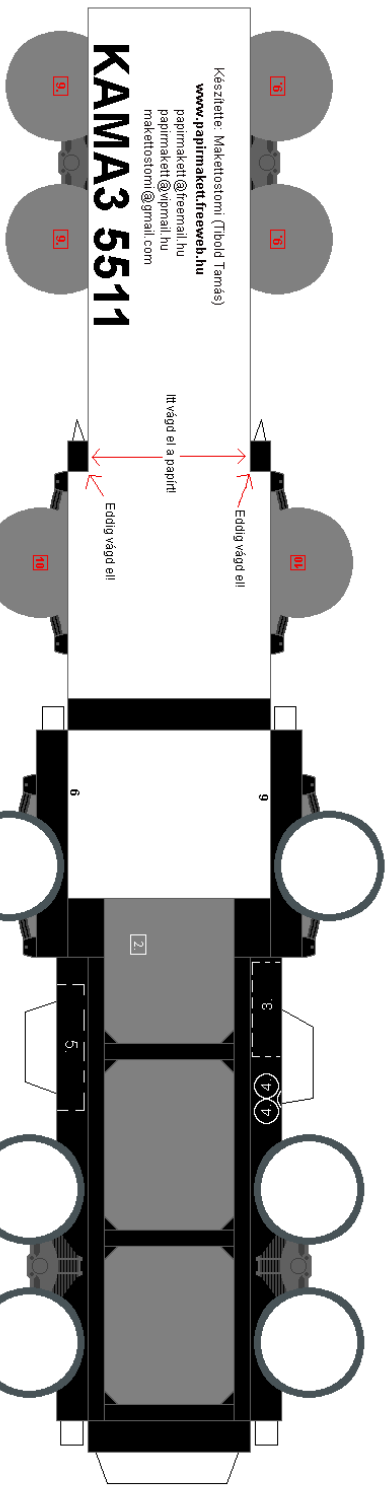

Ragaszd össze, és ragaszd a fülke mögé a fekete rész szélére!

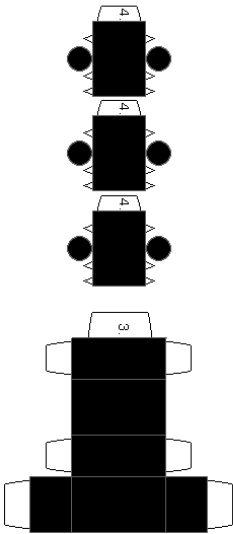
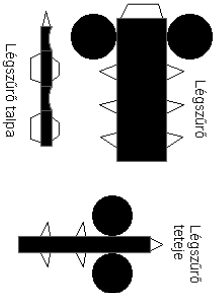

Légszűrő talpa

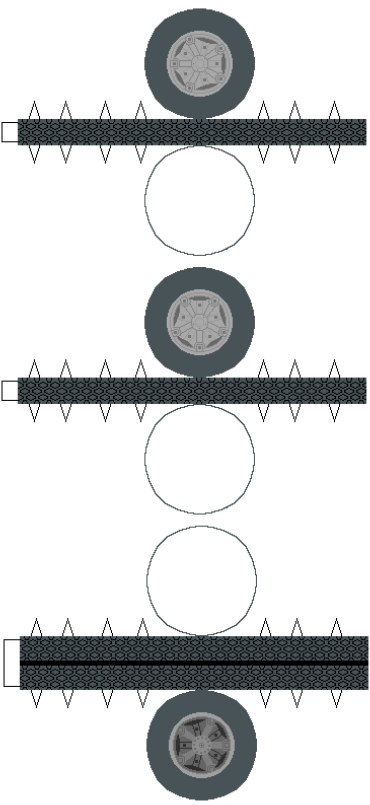
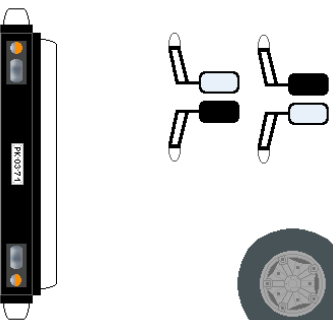
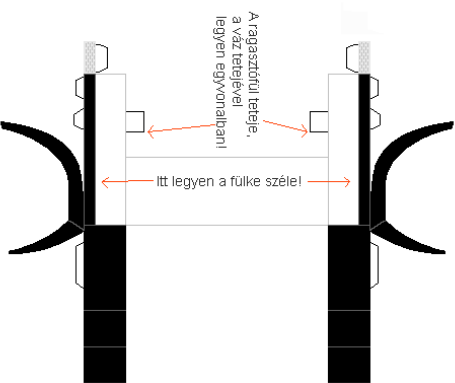
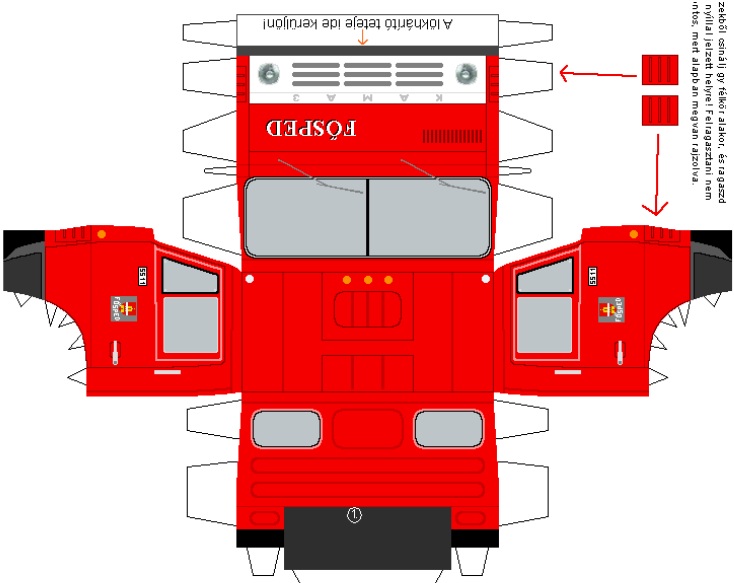
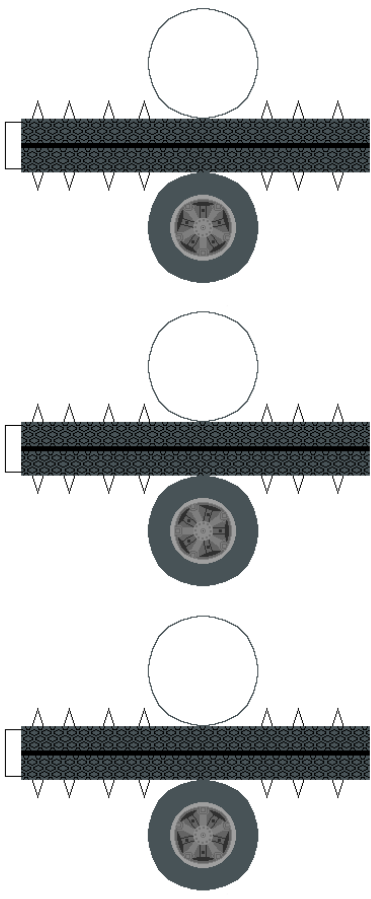

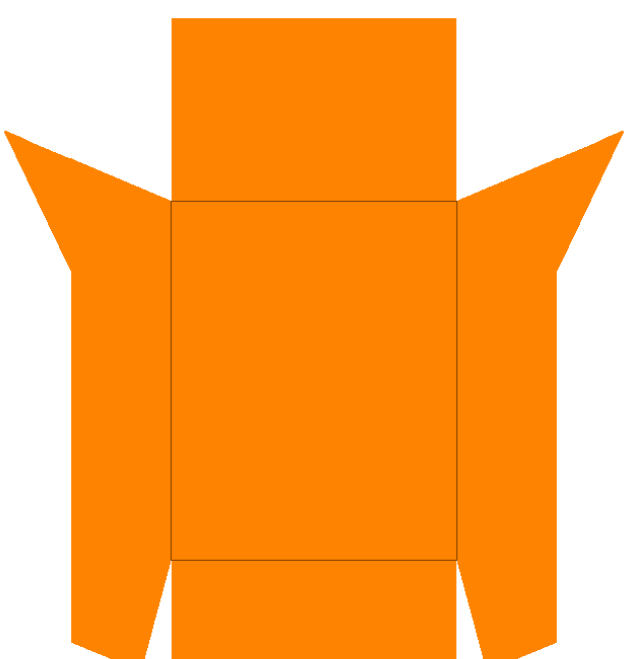
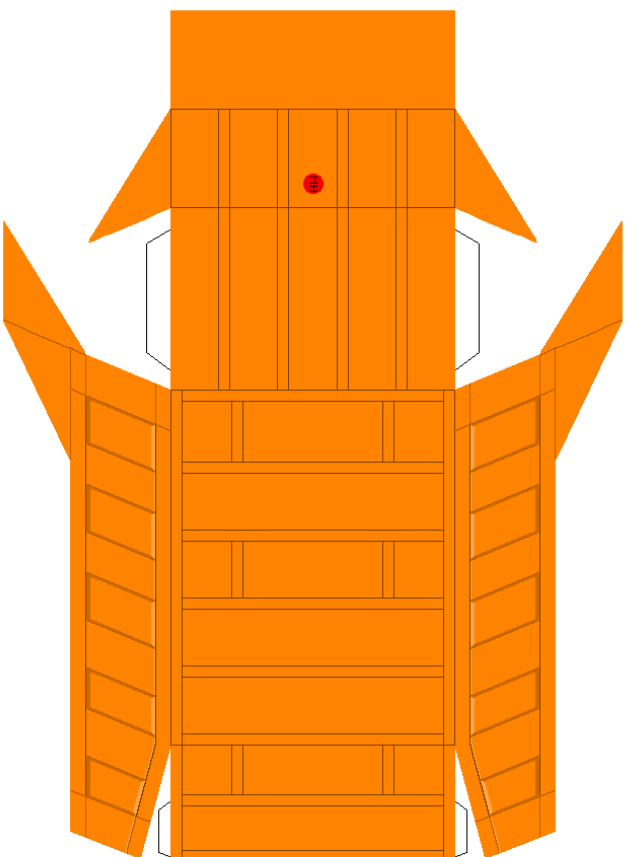

A segédalakokat ragaszd az alváz szélére! Először a hosszúkat az alváz végéig! Utóbbra előre, utána a rövideket keresztbe közzükül!

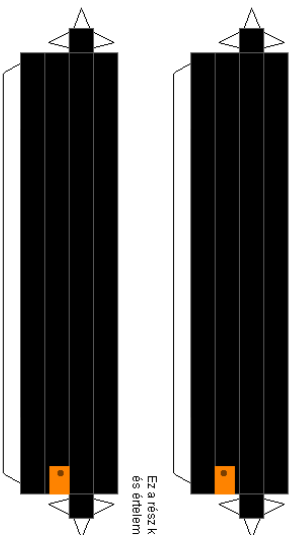

Ez a rész kerüljön hátulra és előre! Szorítsd ki!

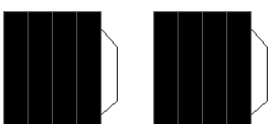

Ez a felül belső felére kell!

A pótkeréket ragaszd jobb oldalra, a tülke mögött! Az eredeti gumí színd rész legyen felül, a szúke alul!

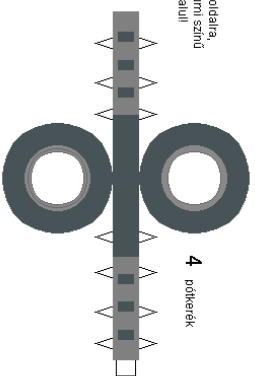

4 pótkerék

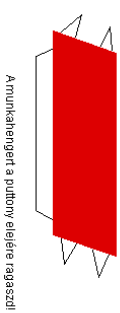

A munkahengerrel a putnyok elejére ragaszd!

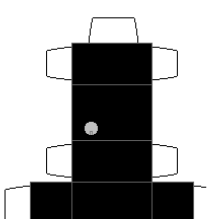

A hídralakozókat ragaszd bal oldalra a munkahenger mellé!

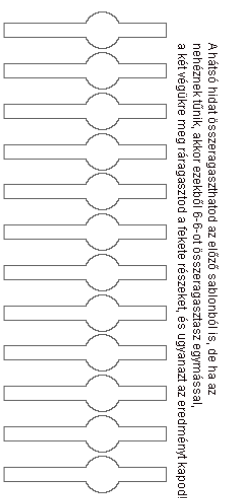

A hídok hídját összeragaszthatod az előző sablonból is, de ha az nem érkezik tülk, akkor ezektől f-6-ot összeragasztasz egymással a két végükre meg is ragaszd a tekerle részre, és ugyanazt az eredményt kapod!