

Olvasd el a ragasztási tanácsokat is!

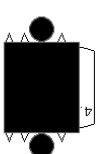

Avonofelel a kijelölt helyre ragaszd!

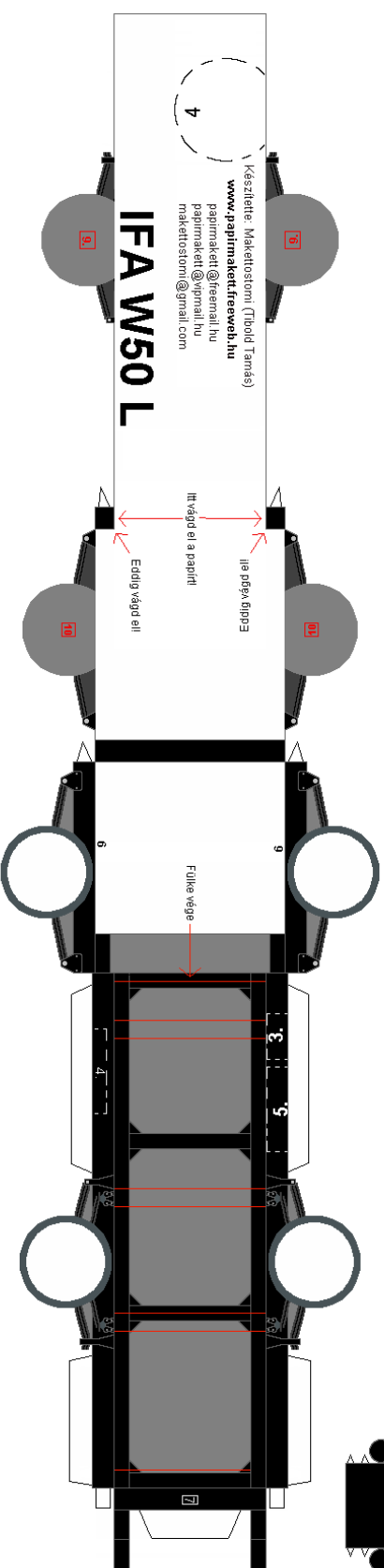

Készítette: Meketostomi (Tibold Tamás)

[www.papimaketfrewebb.hu](http://www.papimaketfrewebb.hu)

[papimaket@gmail.hu](mailto:papimaket@gmail.hu)

[papimaket@gmail.com](mailto:papimaket@gmail.com)

# IFA W50 L

Itt párgy gíppoz

Itt vágd el a papírt!

Eddig vágd el!

A sárvédőket közepesen hajtásd össze, és formázz belőlük félkort, ezután ragaszd a keretek fölé!

A hátsóhidakat ragaszd a keretek belső felére lévő piros keretel

A hátsó hídát összeragaszthatod az előző sávlétrától is, de ha az nem jön ki, akkor ezektől 6-ot összeragasztasz egymással, a két végükre meg árgasztond a felelet részeket, és ugyanazt az eredményt kapod!

A fellegbúknéket vágd ki a közepét is, utána radszod fel a helyükre!

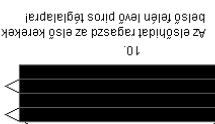

Az előshidat ragaszd az első keretek belső felére lévő piros téglalapra!

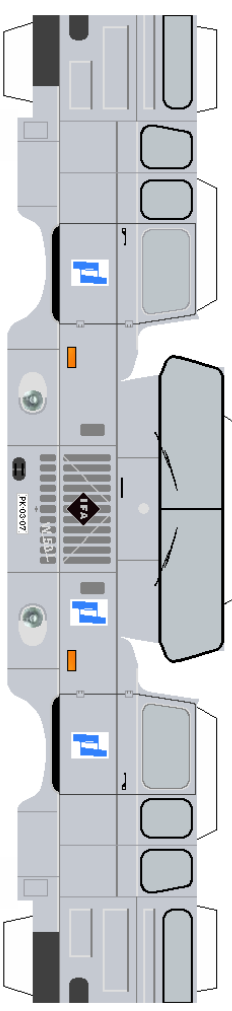
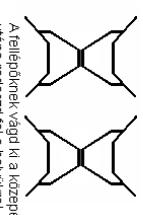
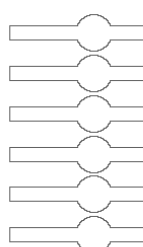
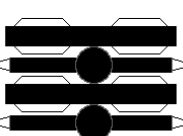

4 potkerék

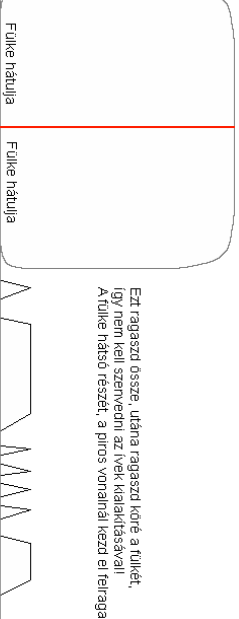
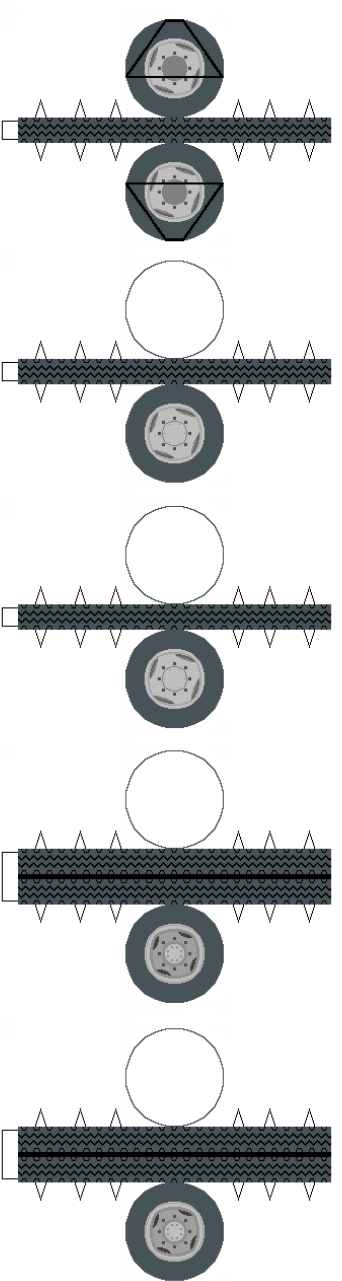

Ezt ragaszd össze, utána ragaszd köré a fülkét, így nem kell szarnedni az ívek kialakításával. A fülke hátsó részét, a piros vonallal kezd el felragasztani!

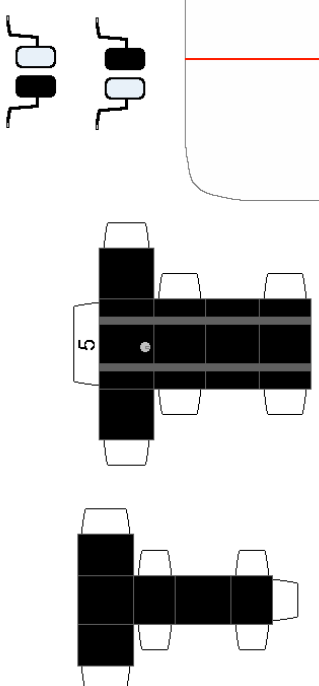

A segédvonalakat ragaszd, az alvázon található,  
piros vonalakra!

