

Olvasd el a ragasztási tanácsokat is!

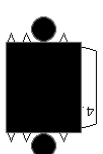

A feliratot ragaszd a lökhárítóra!



Avonofelel a kijelölt helyre ragaszd!

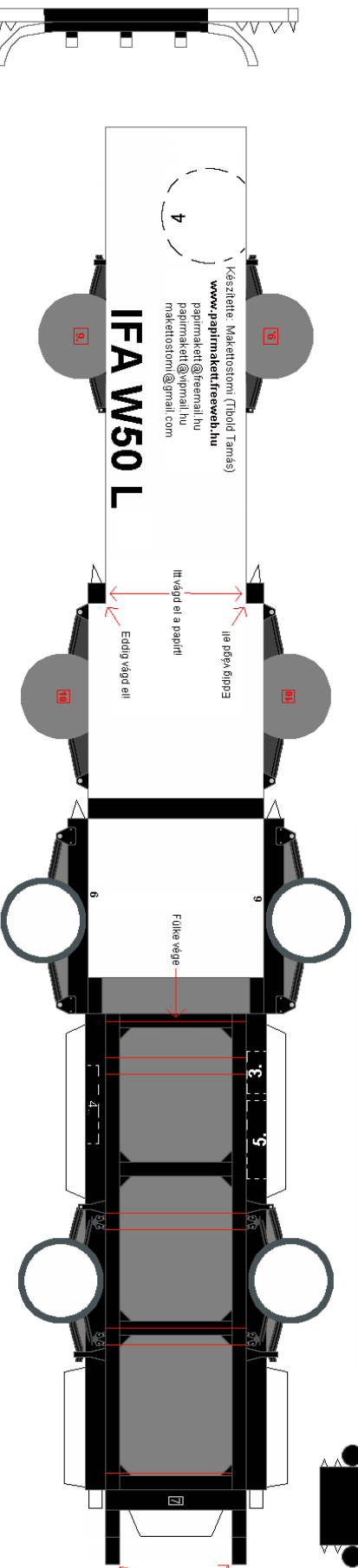

Készítette: Makkostomi Tibold Tamás

www.papimakkostomi.hu
 papimakkostomi@freemall.hu
 papimakkostomi@vipmail.hu
 makkostomi@gmail.com

IFA W50 L

Itt párgy gíppoz

Itt vágd el a papírt!

Eddig vágd el!

Fülke vége

Ezt a részt hajtsd vissza, utána pedig ragaszd rá a hátsó lökhárítót!

A vonalak mentén, de kell vágdosni!

A sarvédőket közepen hajtásd össze, és formázz belőlük félkort, ezután ragaszd a keréktől!

A hátsó hidat összeragaszthatod az előző szálitól is, de ha az nem jön ki, akkor ezektől 6-át-ot összeragasztasz egymással, a két végükre meg árgaszton a felsele részeket, és ugyanezt az elrendemlé kapod!

A fellegbőgőket vágd ki a közepét is, utána radszod fel a helyükre!

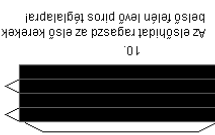
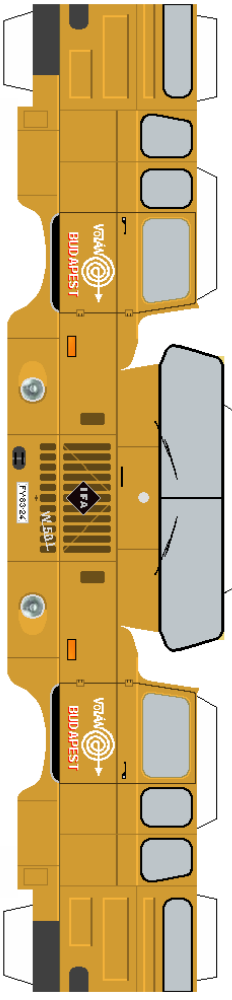

Az előhídat ragaszd az első kerékre
 belül felel levő piros téglalap!

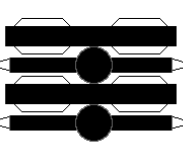

9

A hátsó hidakat ragaszd a kerékek belül felel levő piros keretel

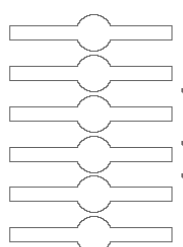

3

A hátsó hidat összeragaszthatod az előző szálitól is, de ha az nem jön ki, akkor ezektől 6-át-ot összeragasztasz egymással, a két végükre meg árgaszton a felsele részeket, és ugyanezt az elrendemlé kapod!

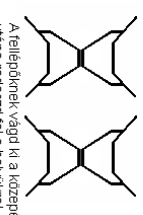

5

A fellegbőgőket vágd ki a közepét is, utána radszod fel a helyükre!

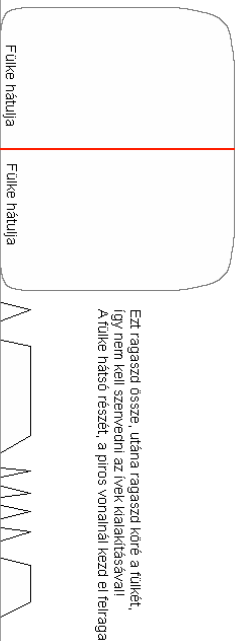

Ezt ragaszd össze, utána ragaszd köré a fülkét, így nem kell szernvelel az ívek kialakításával! A fülke hátsó részét, a piros vonallal kezd el felragasztani!

4 potkerek

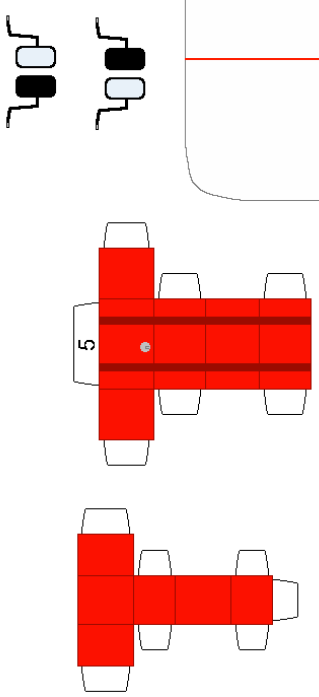
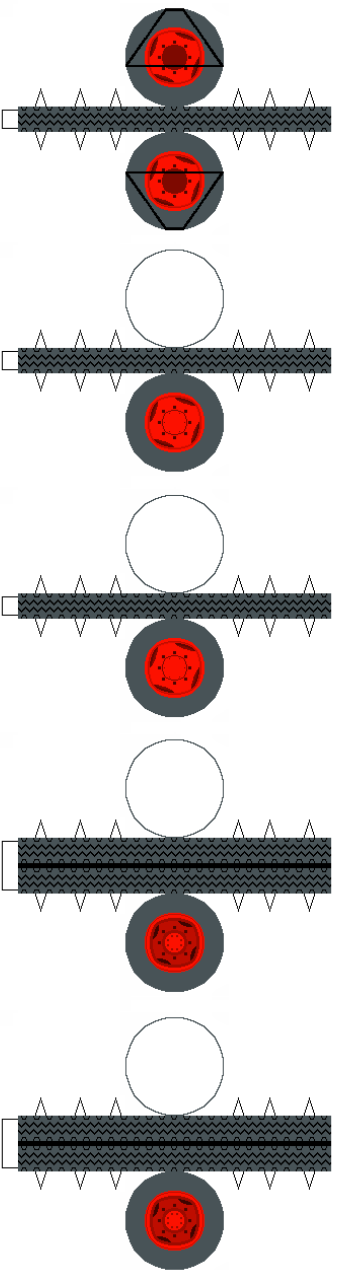

A segédvonalakat ragaszd, az alvázon található, piros vonalakról!

