

Olvasd el a ragasztási tanácsokat is!

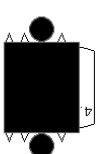

Avonofelel a kijelölt helyre ragaszd!

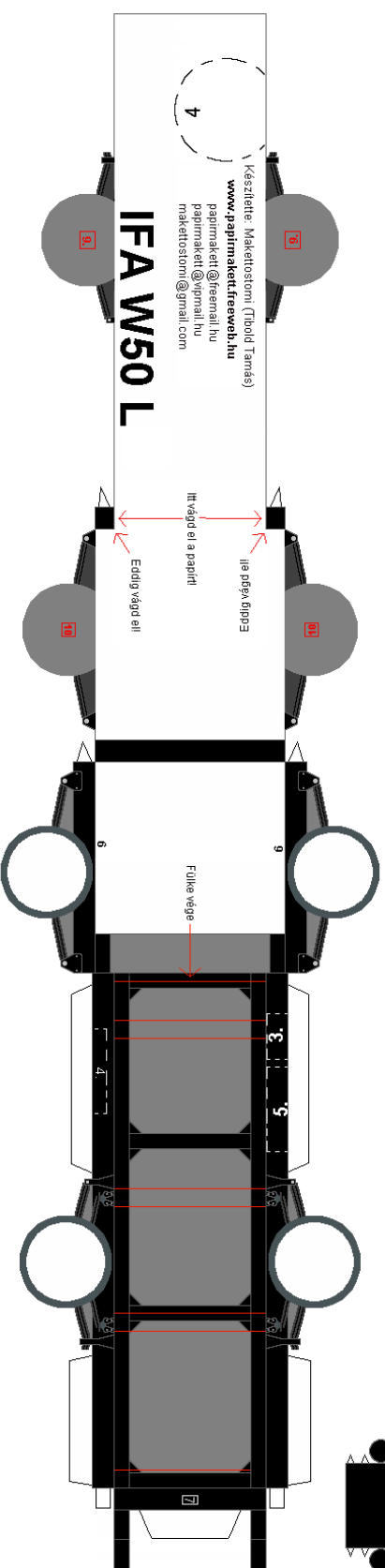

**IFA W50 L**

Készítette: Meketostomi (Tibold Tamás)

[www.papimaketfreeweb.hu](http://www.papimaketfreeweb.hu)  
 papimaket@freemail.hu  
 papimaket@vipmail.hu  
 meketostomi@gmail.com

Itt párgy gúppa

Itt vágd el a papírt!

Eddig vágd el!

Fülke vége

Ezt a részt hajtsd vissza, utána pedig ragaszd rá a hátsó lökhárítót!



A vonalakat mentén, de kell vágdosni!

A sárvédőket közepesen hajtásd össze, és formázz belőlük félkort, ezután ragaszd a keretek fölé!

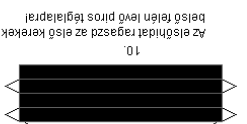
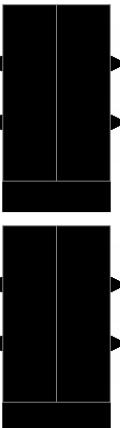

Az elsőhídat ragaszd az első kerék belsejébe felelő piros téglalapra!

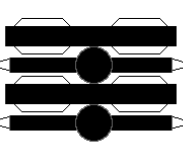

A hátsóhídat ragaszd a kerék belsejébe felelő piros keretbe!

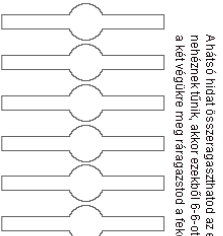

A hátsó hídát összeragaszthatod az előző sárvédőre is, de ha az nem jön ki, akkor ezektől 6-ot összeragasztasz egymással, a két végükre meg ábrágszton a felerőlt részeket, és ugyanazt az eredményt kapod!

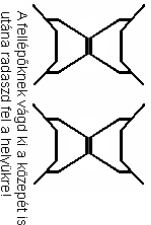

A fellegbúrákat vágd ki a közepét is, utána radszod fel a helyükre!

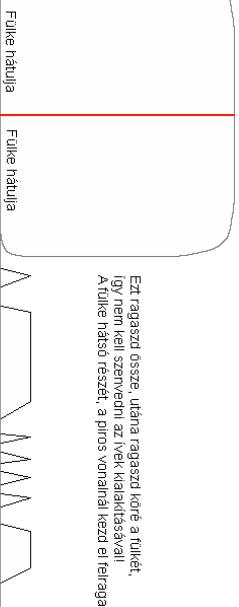
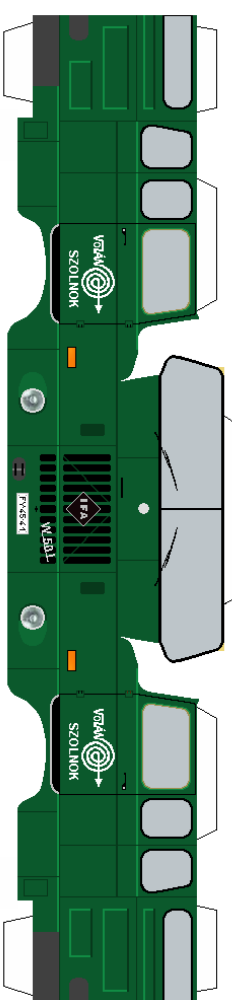

Ezt ragaszd össze, utána ragaszd köré a fülkét, így nem kell szertvegni az ívek kialakításával! A fülke hátsó részét, a piros vonallal kezd el felragasztani!

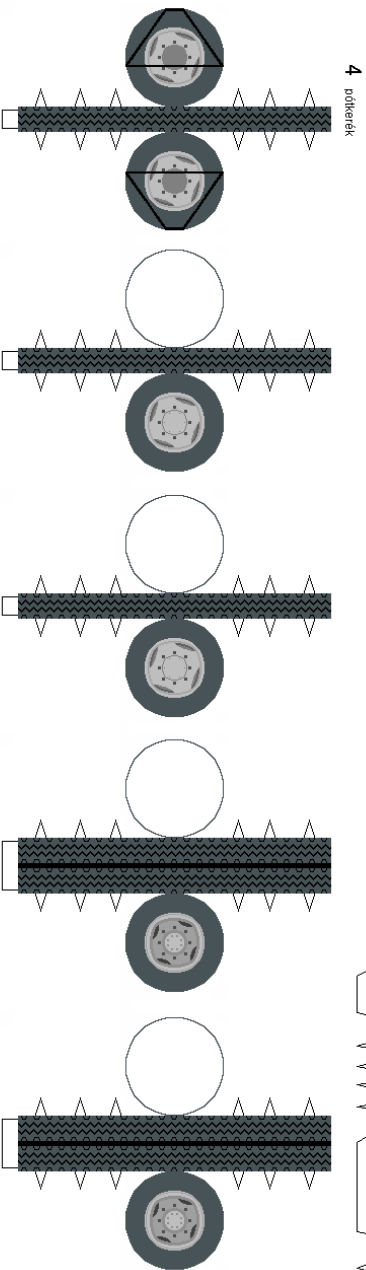

4 podkerék

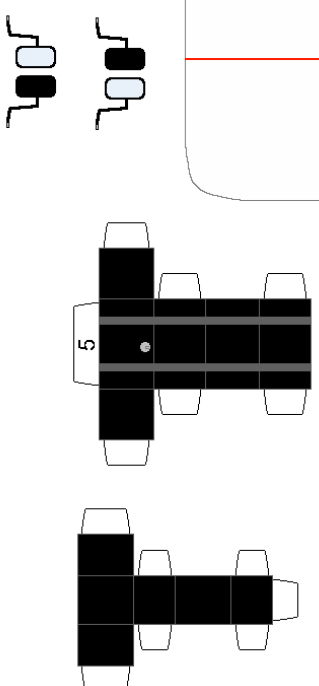

A segédvonalakat ragaszd, az alvázon található,  
piros vonalakról!

